

dji MIC 3

Ръководство за потребителя

v1.0 2025.8





Този документ е защитен с авторски права от DJI с всички запазени права. Освен ако не е разрешено друго от DJI, нямате право да използвате или да позволявате на други лица да използват документа или която и да е част от документа чрез възпроизвеждане, прехвърляне или продажба на документа. Потребителите следва да използват този документ и неговото съдържание само като инструкции за работа с продуктите на DJI. Документът не трябва да се използва за други цели.

В случай на различия между езиците, английският език има предимство.

Търсене по ключови думи

Търсете по ключови думи като „батерия“ и „инсталиране“, за да намерите дадена тема. Ако четете този документ с Adobe Acrobat Reader, натиснете Ctrl+F за Windows или Command+F за Mac, за да започнете търсене.

Отиване до дадена тема

Вижте пълния списък с теми в съдържанието. Натиснете върху дадена тема, за да отидете до този раздел.

Отпечатване на този документ

Този документ може да се отпечата с висока разделителна способност.

Използване на това ръководство

Легенда

 Важно

 Полезни съвети

 Препратка

Прочетете преди употреба

DJI™ предоставя видео уроци и следните документи:

1. „Указания за безопасност“
2. „Ръководство за бързо стартиране“
3. „Ръководство за потребителя“

Препоръчително е да изгледате всички видеоуроци и да прочетете „Указания за безопасност“, преди да използвате за първи път. Не забравяйте да прегледате „Ръководство за бързо стартиране“, преди да използвате за първи път, и направете справка с това „Ръководство за потребителя“ за повече информация.

Съдържание

Използване на това ръководство	3
Легенда	3
Прочетете преди употреба	3
1 Профил на продукта	6
1.1 Предавател (TX)	6
1.2 Приемник (RX)	8
1.3 Калъф за зареждане	9
2 Използване на продукта	12
2.1 Сензорен екран	12
Начален екран	12
Плъзнете надолу - Меню за управление	13
Плъзнете нагоре - Интерфейс за управление на предавателя	18
2.2 Бързи действия с циферблата	18
2.3 Монтаж на предното стъкло	20
2.4 Носене на предавателя	20
2.5 Свързване на предавател и приемник	21
Основна операция на свързване	21
Свързване чрез калъфа за зареждане	21
Ръчно свързване	21
Групово свързване	22
2.6 Използване с телефон	23
2.7 Използване с камера	24
2.8 Използване с компютър	25
2.9 Предавател, директно свързан към устройства за заснемане на DJI	26
2.10 Съхранение	27
3 Актуализиране на фърмуера и настройка на параметрите	29
3.1 Свързване към приложението DJI Mimo	29
Свързване чрез адаптер	29
Свързване чрез Wi-Fi	29
3.2 Регулиране на параметрите	30
3.3 Актуализиране на фърмуера	30
4 Допълнение	32
4.1 Спецификации	32
4.2 Информация за следпродажбено обслужване	32

Профил на продукта

1 Профил на продукта

1.1 Предавател (TX)

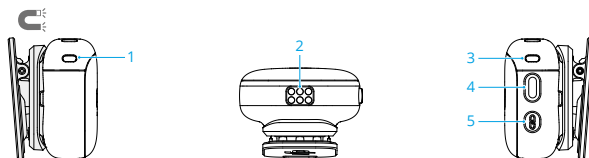

1. Светодиод (LED) за състояние на записване

	Свети постоянно в червено	Предавателят записва самостоятелно ^[1]
	Мига бавно в червено	Предавателят е заглушен

[1] Аудиото се запазва в вградената памет на предавателя (наричано по-долу „вътрешен запис“).

2. Контакт за зареждане

3. Светодиод (LED) за системно състояние

Ниво на батерията

Свети постоянно в червено ≤ 10%

Свети постоянно в зелено/синьо^[1] > 10%

Статус на свързване/връзка

Свети постоянно в зелено Свързано с приемника

Мига бавно в зелено Няма свързан приемник

Свети постоянно в синьо Свързан с Bluetooth устройство

Мига бавно в синьо Няма свързано Bluetooth устройство

Свети постоянно в циан Свързване към приложението DJI Mimo

 Мига последователно в синьо и зелено Свързване

Ниво на заряда на батерията по време на зареждане^[1]

 Мига бавно в зелено/синьо 0% – 25%

 × 2 Мига два пъти в зелено/синьо 26% – 50%

 × 3 Мига три пъти в зелено/синьо 51% – 75%

 × 4 Мига четири пъти в зелено/синьо 76% – 100%

 Изкл. Зареждането е завършено^[2]

Други статуси

 — Свети постоянно в жълто Потискането на шума е активирано

 Мига последователно в червено и зелено Актуализиране на фърмуера

[1] Цветът на светлината зависи от режима на работа. Вземете зелената светлина като пример.

[2] Когато зареждането е завършено, LED светлината остава включена за една минута и след това се изключва.

4. Бутон за захранването

Натиснете и задръжте за две секунди, за да включите или изключите.

Натиснете, за да започнете или спрете вътрешния запис.

Натиснете два пъти, за да активирате или деактивирате потискането на шума.

5. Бутон за свързване

Натиснете и задръжте за две секунди, за да започнете да свързвате.

Натиснете два пъти, за да превключите режимите на безжична работа.

След като свържете микрофона към устройството за заснемане на DJI, натиснете, за да започнете или спрете записа на видеоклипове.

1.2 Приемник (RX)

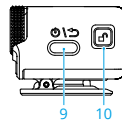
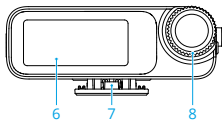
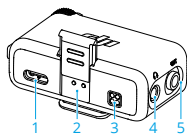

1. **USB-C порт**

2. **Разширителен порт**

Използва се за свързване към адаптера на телефона.

3. **Контакти за зареждане**

4. **Порт за наблюдение**

Свържете 3.5 mm слушалки, за да наблюдавате качеството на звука на предавателя.

5. **Изходен порт**

За аудио изход към фотоапарат.

6. **Сензорен екран**

7. **Заден клипс**

8. **Диск**

За удобно управление на устройството и настройка на параметрите. За подробности се обърнете към [Бързи действия с циферблата](#).

9. **Бутон за захранването**

Натиснете и задръжте, за да включите или изключите.

Когато екранът на приемника не е на началния екран, натиснете , за да се върнете на предишната страница.

10. **Бутон за освобождаване**

Натиснете и задръжте, за да премахнете плъзгачия капак или адаптера от разширителния порт.

1.3 Калъф за зареждане

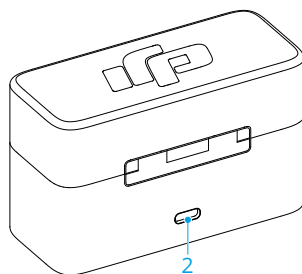
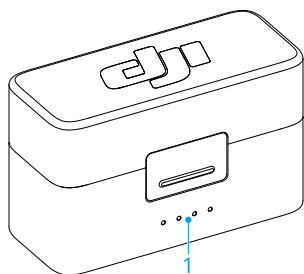

1. Светодиоди за заряд на батерията

- Светодиодът свети
- Светодиодът мига
- Светодиодът не свети

Ниво на заряда на батерията по време на зареждане (светодиодите мигат последователно)

	76% – 99%
	51% – 75%
	26% – 50%
	≤25%
	Напълно заредена

Ниво на батерията

	76% – 100%
	51% – 75%
	26% – 50%
	10% – 25%
	<10%

Актуализация на фърмуера (LED светлините мигат едновременно)

	Актуализиране на фърмуера
--	---------------------------

2. USB-C порт

За зареждане или копиране на вътрешни записи.

-  Зареждайте напълно батерията поне веднъж на три месеца, за да я поддържате в добро състояние. Ако батерията не се ползва дълго време, нейната работа може да се влоши и дори да се повреди необратимо.
-

Използване на продукта

2 Използване на продукта

2.1 Сензорен екран

За първоначална употреба са необходими настройки на езика и времето. Препоръчително е да сканирате QR кода на екрана, за да изтеглите приложението DJI Mimo за по-добро безжично изживяване.





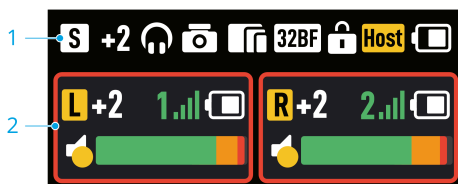

Начален екран





Сензорният дисплей на приемника може да се различава, когато е свързан с различни устройства.

Следното показва референтен дисплей с два свързани предавателя.









1. Лента за състояние на приемника

	Текущ режим на канал
	Усилване на приемника
	Свързани слушалки
	Екранът е заключен
	Свързан адаптер за камера
	Свързан телефон/компютър
	Активирано 32-битово плаващо записване

	Таймкодът е активиран, когато изходният тип е зададен на A-OUT Когато изходният тип е L-OUT, се показва LTC; когато е зададен на L-IN или N/A, се показва TC.
	Приемникът е присъединил се към група с множество устройства и е основният приемник
	Приемникът е присъединил се към група с множество устройства и е вторичният приемник
	Ниво на батерията на приемника

2. Лента за състояние на предавателя

	Канал L/R Показва CH1/CH2/CH3/CH4 в квадрофоничен режим
	Усилване на предавателя
	Сила на сигнала между предавателя и приемника
	Ниво на батерията на предавателя
	Предавателят записва самостоятелно.
	Потискането на шума е активирано

Плъзнете надолу - Меню за управление



В менюто за управление можете да свържете устройства, да свържете приемника с приложението DJI Mimo и да настроите таймкод. Докоснете **Настройки на приемника** или **Настройки на предавателя**, за да конфигурирате повече параметри.

По-долу са описания на определени функции, които може да се нуждаят от допълнително обяснение.

Времеви код

Таймкодът е времеви маркер, използван за синхронизиране на аудио и видео.

Поддържани режими на таймкод

- **Master Run:** Основният RX таймкод е настроен на Master Run по подразбиране, управлявайки генерирането и синхронизацията на таймкод в групата и с външни устройства.
- **Auto Jam:** Вторичният RX таймкод по подразбиране е настроен на Auto Jam, периодически синхронизирайки се чрез получаване на таймкод и честота на кадрите от основния RX и съгласуване с външни устройства.

Поддържат се общи честоти на кадрите за видео, като 29.97 fps е настроен по подразбиране. Уверете се, че всички записващи устройства поддържат еднакви честоти на кадрите по време на запис.

Тип изход на таймкод

- **Няма:** Приемникът работи с таймкод вътрешно, но не го извежда външно.
- **L-IN:** Използва се за синхронизиране на таймкод от външен генератор на таймкод към приемника.



- Когато приемникът получава таймкод от външно устройство, EXT се показва в горния десен ъгъл на екрана.
 - Докоснете **SYNC**, за да синхронизирате таймкода с други устройства.
 - Докоснете **RESET**, за да нулирате таймкода.
-

- **L-OUT:** Приемникът извежда времеви код външно във формат Linear Timecode (LTC).
- **A-OUT:** Приемникът извежда времеви код външно във формат Audio Timecode (Audio-TC/ATC).

За подробни инструкции, кликнете върху линка или сканирайте QR кода, за да гледате видеоурока DJI Mic 3 | Времеви код.



<https://www.dji.com/mic-3/video>

Свържете се с приложението

Докоснете, за да влезете в режим на свързване с приложението.

За подробни инструкции, кликнете върху линка или сканирайте QR кода, за да гледате видеоурока DJI Mic 3 | Настройка на параметри и актуализация на фърмуера.



<https://www.dji.com/mic-3/video>

Настройки на приемника (RX)



• Моно

Докоснете, за да превключите на стерео или квадрофония.

Квадрофоничният режим позволява четирите предавателя да работят едновременно, като всеки е назначен на отделен аудио канал за улеснено редактиране в постпродукция.

- ☀️ • Квадрофоничният режим е съвместим само с определен софтуер за РС и DJI Mic Series Camera Adapter. За подробности, вижте списъка със съвместимост на официалния уебсайт.
- DJI Mic Series Camera Adapter е съвместим само с камери на Sony, които имат MI hot shoe.

• Аудио мониторинг

Докоснете, за да изберете източника на мониторинг и да регулирате силата на звука.

• Усилване

Докоснете, за да отворите плъзгача за усилване и преместете плъзгача, за да регулирате изходното усилване на приемника.

Ако звукът е преекспониран, първо намалете усилването на приемника.

• Беззагубно аудио

Когато е активиран режимът за аудио без загуби, предавателят изпраща 48 kHz 24-битово некомпесирано аудио към приемника, осигурявайки по-високо качество на звука.

• Автоматично включване/изключване с камера

Когато е активирано, приемникът автоматично ще се включва и изключва с камерата, когато е свързан към камерата чрез 3.5 mm аудио кабел или адаптер за камера.

• Автоматично изключване

Приемникът автоматично ще се изключи, когато не е свързан към предавателя в рамките на 15 минути след включването.

• Среда

И двата режима поддържат автоматично прескачане на честотите между 2.4 GHz и 5 GHz честотни ленти. Разликата се състои в честотата на работа, покрита от двата режима в различни среди.

Режимът за вътрешни помещения покрива по-широк честотен диапазон и предлага по-силна защита срещу смущения. Въпреки това, поради законите и регулациите в някои страни или региони, определени 5 GHz честотни ленти могат да се използват само на закрито. Изберете подходящия режим според местните закони и разпоредби, както и според действителната ви вътрешна или външна среда.

Настройки на предавателя (TX)

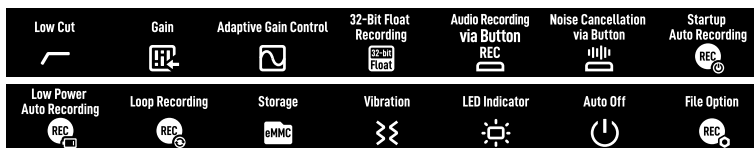

• Low Cut (Потискане на звуци с ниска честота)

Когато е активиран, предавателят ще изрязва честоти, които са 100 Hz или по-ниски, като по този начин намалява нискочестотния шум и прави записите по-чисти.

• Усилване

Докоснете, за да регулирате усилването на входа на предавателя според силата на звука в реално време.

Намалете усилването, когато лентата на нивото стане червена, за да предотвратите изкривяване или изрязване на звука.

• Адаптивен контрол на усилването

Автоматичен режим: Идеален за среди с драматични колебания в силата на звука. Той плавно обработва колебанията в силата на звука и потиска внезапните пикове, осигурявайки балансиран и последователен аудио изход.

Динамичен режим: Той автоматично регулира динамичния обхват на аудио изхода въз основа на промените в нивата на входа, компенсирайки твърде нисък или твърде висок вход чрез увеличаване или намаляване на усилването според нуждите, идеално за тихи вътрешни среди като студия.

• 32-Bit Float Recording (32-битов плаващ запис)

Когато е активирано, преподавателят може самостоятелно да записва аудиофайлове в 32-битов плаващ запис, който предоставя по-голям динамичен обхват при коригиране на звука на етап постпродукция.



Имайте предвид, че времето за запис на преподавателя ще бъде по-кратко, когато е активиран записът в 32-битов плаващ формат.

- **Запис на аудио чрез бутон**

Когато е активирано, натискането на бутона за запазване на преподавателя ще стартира или спре вътрешния запис.

- **Премахване на шум чрез бутон**

Когато е активирано, можете да натиснете бутона за запазване на преподавателя два пъти, за да активирате или деактивирате премахването на шума.

- **Автоматичен запис при стартиране**

Когато е активирано, преподавателят автоматично започва вътрешен запис при включване.

- **Автоматичен запис при ниска мощност**

Когато е активирано, преподавателят автоматично започва вътрешен запис, когато свързаният приемник или устройство/камера е с ниска батерия.

- **Цикличен запис**

Когато е активирано, системата автоматично разделя записаните файлове на интервали по време на вътрешен запис и презаписва съществуващите файлове, когато паметта е пълна.

- **Автоматично изключване**

Когато е активирано, преподавателят, когато не е свързан към никакво устройство и без активиран вътрешен запис, автоматично се изключва след 15 минути без използване.

- **Опция за файл**

Задайте типа файл на Двоен файл за вътрешен запис, за да запазите оригиналния аудио файл, като същевременно интегрирате активираните аудио алгоритми, което опростява използването в постпродукцията без нужда от допълнителна обработка.

Плъзнете нагоре - Интерфейс за управление на предавателя

Управление на множество предаватели

Ако приемникът е присъединен към група като основен приемник, плъзнете нагоре на началния екран, за да управлявате едновременно всички предаватели в групата и да започнете вътрешен запис или шумопотискане.



Управление на един предавател

Докоснете лентата за състояние на предавателя, за да получите достъп до специалния интерфейс за управление на този предавател, което позволява функции като вътрешен запис и заглушаване.

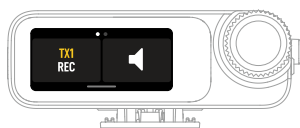

2.2 Бързи действия с циферблата

Когато приемникът е включен, натиснете и задръжте циферблата за две секунди, за да заключите или отключите екрана.

Когато сте на началния екран

Натиснете циферблата два пъти, за да влезете в менюто за управление.

Натиснете циферблата, за да активирате избора на област.

-
- 💡 Ако не се извърши операция в рамките на пет секунди, прекъснатата кутия ще изчезне.
 - Натиснете бутона за захранване на приемника или докоснете екрана, за да излезете от избора на прекъснатата кутия с циферблата.
-

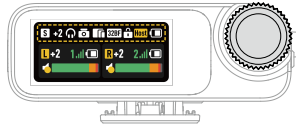

В този режим на взаимодействие завъртете циферблата, за да превключвате между областите, след това натиснете циферблата, за да потвърдите.

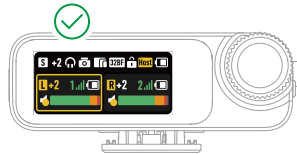
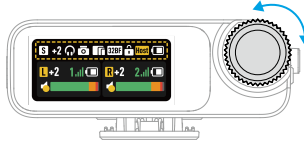

След като е избрана лентата за състояние на приемника или предавателя, завъртете циферблата, за да регулирате усилването.

Когато прекъснатата кутия се появи на лентата за състояние на приемника, натиснете циферблата два пъти, за да влезете в интерфейса за управление на множество предаватели.



Когато пунктираната кутия остане на лентата за състояние на предавателя, натиснете два пъти циферблата, за да влезете в интерфейса за управление на един предавател.

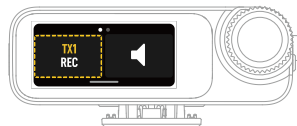

2.3 Монтаж на предното стъкло

На открито или във ветровита среда използвайте предното стъкло, за да намалите шума от вятъра и да подобрите качеството на звука.

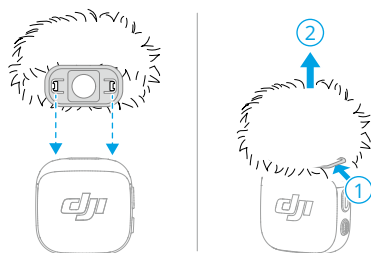

2.4 Носене на предавателя

Предавателят може да бъде прикрепен към дрехите с помощта на клипса и магнита.

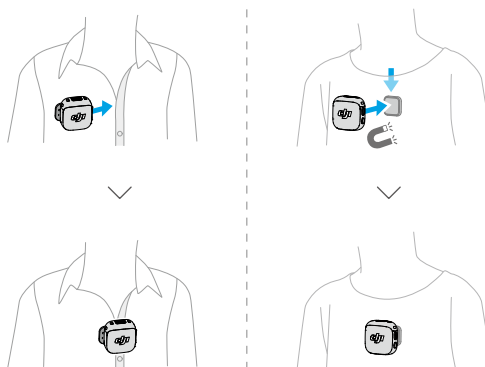

💡 Магнитният клипс има отделящ се, въртящ се дизайн, който позволява предавателят да бъде насочен директно към източника на звук, когато е прикрепен отстрани или обърнат, което води до подобро качество на звука.

2.5 Свързване на предавател и приемник

Предавателят и приемникът в комбинациите са свързани по подразбиране. Следвайте стъпките по-долу, за да свържете предавателя и приемника, ако те прекъснат връзката.

Основна операция на свързване

Свързване чрез калъфа за зареждане

Поставете предавателите и приемника в калъфа за зареждане, за да се свържат автоматично.

-  Ако светодиодът за състоянието на системата на предавателя е син, натиснете бутона за свързване два пъти, за да го промените на зелен, преди да поставите предавателя в кутията за зареждане.

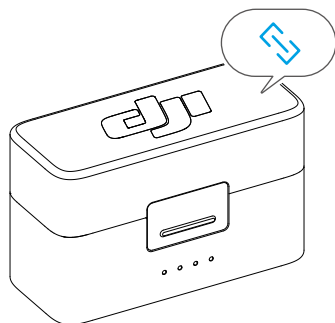

Ръчно свързване

1. Натиснете и задръжте бутона за свързване на предавателя за две секунди, докато светодиодът за състоянието на системата мига последователно в синьо и зелено.
2. Плъзнете надолу по екрана на приемника и докоснете **Свързване на устройство** > TX > TX1/TX2/TX3/TX4. Предавателят е свързан с приемника, когато светодиодът за състояние на системата свети в зелено. Потребителите могат да видят състоянието на предавателя на интерфейса на приемника.

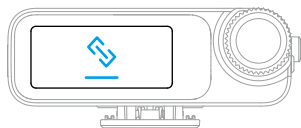

Групово свързване

След завършване на основното свързване (1 предавател с 1 приемник или 2 предавателя с 1 приемник), могат да бъдат добавени допълнителни предаватели или приемници, като се поддържат максимум четири предавателя и осем приемника.

Добавяне на повече предаватели в групата

- Начин 1: Свързване чрез калъфа за зареждане
Премахнете свързаните предаватели, като оставите приемника в калъфа за зареждане. След това поставете допълнителни предаватели в него за автоматично свързване.
- Начин 2: Ръчно свързване
Вижте [„Ръчно свързване“](#) и следвайте същата операция, за да добавите повече предаватели в групата.

Добавяне на повече приемници в групата

1. Плъзнете надолу по екрана на приемника, докоснете **Свързване на устройство > +RX**. Приемникът след това става основен приемник и е готов за свързване.
2. На екрана на новия приемник, който ще бъде добавен към групата, докоснете **Свързване на устройство > +Група**, проверете кода и докоснете **Потвърди**, за да завършите процеса.

Управление на устройства

Докоснете **Управление на устройства** в контролното меню, за да видите серийните номера, нивата на батерията или да изтриете устройства за всички предаватели и приемници в текущата група.

За подробни инструкции, кликнете върху връзката или сканирайте QR кода, за да гледате видео урока DJI Mic 3 | Свързване на група.



<https://www.dji.com/mic-3/video>

2.6 Използване с телефон

Монтиране на приемника към вашия телефон чрез адаптер

Монтирайте приемника към телефона си с помощта на адаптера, след това закопчайте или прикрепете магнитно предавателя към дрехите. Телефонът вече може да записва аудио чрез предавателя.

- 💡 • Натиснете бутона за свързване на предавателя, за да започнете и спрете записа. (Само за приложения, които използват бутоните за сила на звука като контроли за затвора)
- За продължително заснемане или стрийминг на живо се препоръчва да използвате адаптера, за да прикрепите приемника към телефона. След инсталиране, когато използвате кабела за зареждане на приемника, телефонът може да се зарежда едновременно.
- Lightning адаптерът се продава отделно.

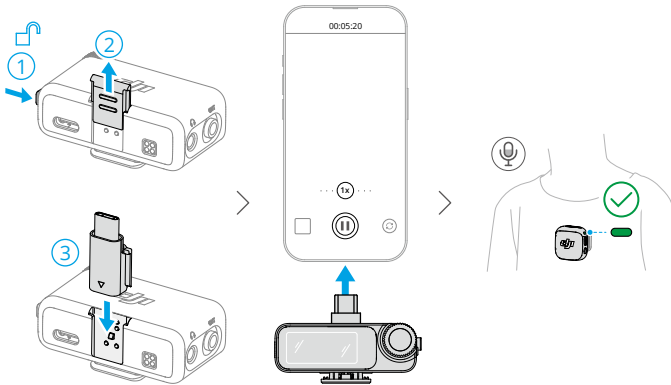

Свързване на предавателя към вашия телефон чрез Bluetooth

1. Когато предавателят е включен, натиснете и задръжте бутона за свързване на предавателя за две секунди, докато светодиодът за състоянието на системата мига последователно в синьо и зелено.
2. Активирайте Bluetooth на телефона и изберете името на вашия микрофон сред търсените Bluetooth устройства за свързване. Връзката е успешна, когато светодиодът за състоянието на предавателя свети непрекъснато в синьо.

След това предавателят ще функционира като аудио входно устройство и може да се използва с приложения за запис или стрийминг на живо от трети страни.

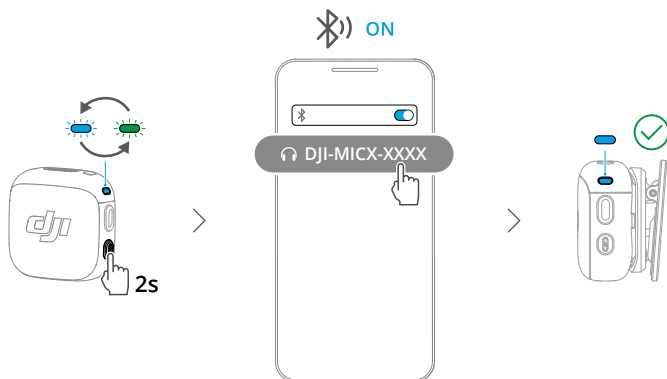

2.7 Използване с камера

Инсталиране чрез студена обувка и аудио кабел

Монтирайте приемника към камерата с помощта на скобата и свържете аудио кабела. След това предавателят ще заснеме аудио за камерата.

💡 След инсталиране и свързване, вижте <https://www.dji.com/mic-3/downloads> Инструкции за препоръчителен усилване за настройка на камерата за повече информация.

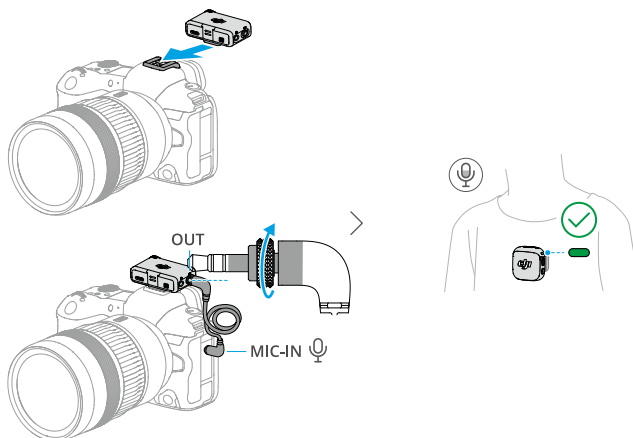

Инсталиране чрез адаптер за камера

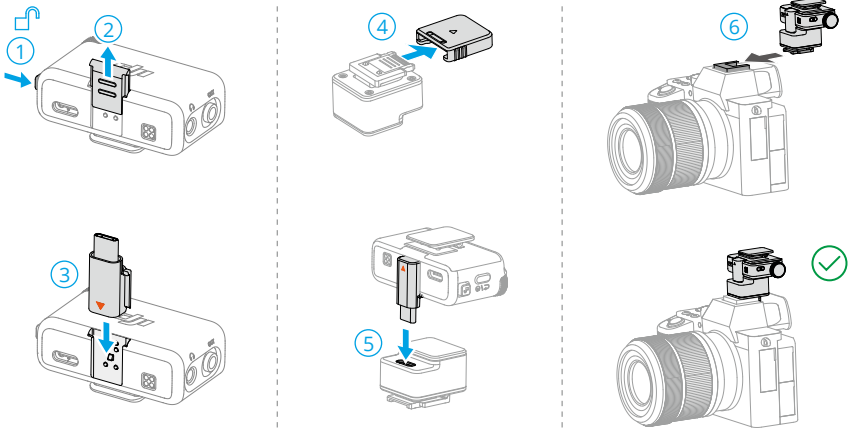

Автоматично включване/изключване с камера

Плъзнете надолу на екрана на приемника, докоснете **RX Settings > Автоматично включване/изключване с камера** и го активирайте. Когато е активирано, приемникът автоматично ще се включва и изключва с камерата, когато е свързан към камерата.

💡 Поддържа се само когато камерата е в режим видео.

2.8 Използване с компютър

Свържете приемника към компютъра с помощта на предоставения кабел за зареждане или адаптер и задайте опциите за аудио вход на компютъра. След това предавателят може да се използва като външен микрофон.

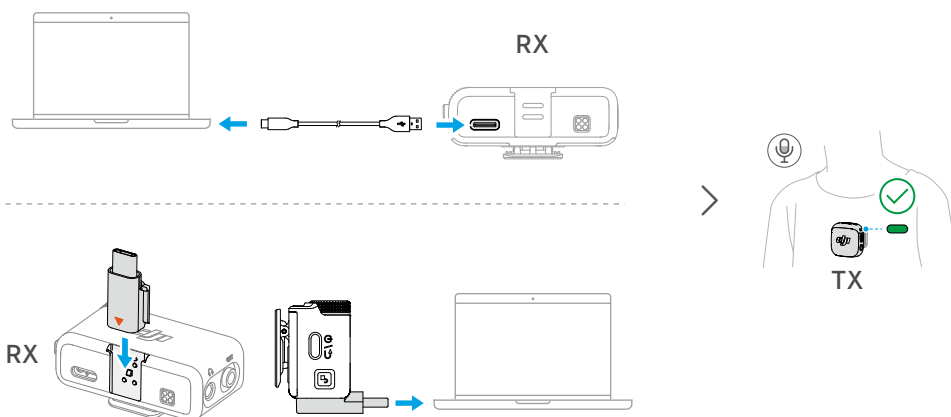

2.9 Предавател, директно свързан към устройства за заснемане на DJI

Предавателят може да се свързва с DJI устройства за заснемане чрез Bluetooth.

Операцията на Osmo Pocket 3 е демонстрирана като пример. Интерфейсът може да варира в зависимост от използваното устройство.

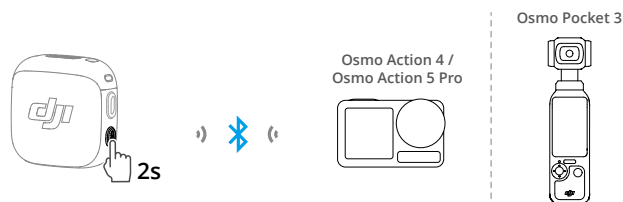

Влезте в интерфейса за системни настройки на устройството за заснемане на DJI. Докоснете **Безжичен микрофон** и добавете предавателя. Връзката е успешна, когато светодиода за състоянието на предавателя свети непрекъснато в синьо.

Натиснете бутона за свързване на предавателя, за да започнете и спрете записа на устройството за заснемане

Плъзнете надолу в интерфейса на Безжичния микрофон, за да конфигурирате параметрите, свързани с аудио за предавателя. Плъзнете наляво в интерфейса на камерата, за да зададете усилване на микрофона и премахване на шума.

2.10 Съхранение

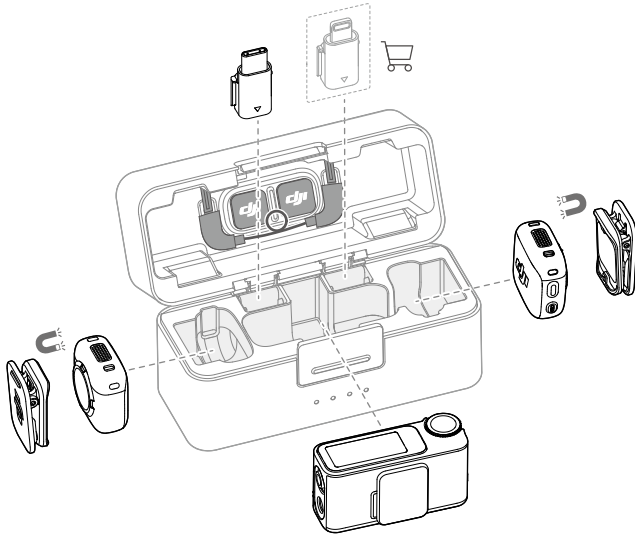

- Слотовете за съхранение с магнити също държат клипове.
- Избягвайте да подреждате аксесоари в кутията за зареждане, за да предотвратите натиск върху екрана на приемника.

Актуализиране на фърмуера и настройка на параметрите

3 Актуализиране на фърмуера и настройка на параметрите

След като свържете микрофона към приложението DJI Mimo, можете да актуализирате фърмуера или да коригирате настройките на параметрите, като използвате телефона си.

3.1 Свързване към приложението DJI Mimo

Свързване чрез адаптер

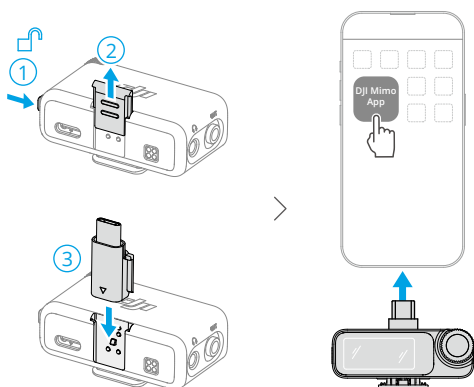

Свързване чрез Wi-Fi

Свързване на предавателя

1. Когато предавателят е включен, натиснете и задръжте бутона за свързване на предавателя за две секунди, докато светодиодът за състоянието на системата мига последователно в синьо и зелено.
2. Отворете приложението DJI Mimo, за да търсите автоматично налични устройства в близост. Докоснете, за да се свържете, след като предавателят бъде открит.
3. Следвайте инструкциите на екрана, натиснете бутона за свързване на предавателя, за да потвърдите връзката.

Свързване на приемника

1. Плъзнете надолу на началния екран на приемника и докоснете **Свързване към приложението**. Потърсете и свържете приемника в приложението DJI Mimo.
2. Когато на екрана се появи код за потвърждение, докоснете, за да завършите връзката.

3.2 Регулиране на параметрите

В интерфейса за настройки на устройството на приложението DJI Mimo можете да видите свързаните устройства и състоянието на батерията им или да коригирате параметри.

3.3 Актуализиране на фърмуера

Когато е наличен нов фърмуер, известие ще се появи в горната част на началната страница в приложението. Докоснете, за да актуализирате фърмуера.

Можете също така да докоснете **, за да видите текущата версия на фърмуера и да актуализирате фърмуера.

Ако закупеният комплект включва заряден калъф, свържете приемника към приложението DJI Mimo чрез адаптер или Wi-Fi и след това докоснете известието, за да актуализирате фърмуера. След като актуализацията на приемника е завършена, поставете го обратно в зарядния калъф. Приемникът автоматично ще започне актуализацията на фърмуера за предавателите и зарядния калъф.

Ако нямате заряден калъф, свържете предавателя и приемника отделно към приложението DJI Mimo и докоснете известието, за да актуализирате.

Допълнение

4 Допълнение

4.1 Спецификации

Посетете следния уебсайт, за да се запознаете със спецификациите.

<https://www.dji.com/mic-3/specs>

4.2 Информация за следпродажбено обслужване

Посетете <https://www.dji.com/support>, за да научите повече за политиките за следпродажбено обслужване, ремонт и поддръжка.



Контакт

ПОДДРЪЖКА НА DJI

Това съдържание подлежи на промяна без уведомление.

Изтеглете най-новата версия от



<https://www.dji.com/mic-3/downloads>

Ако имате въпроси относно този документ, моля, свържете се с DJI, като изпратите имейл на DocSupport@dji.com.

DJI са търговска марка на DJI.

Copyright © 2025 DJI Всички права запазени.